

**VARMILO**

# 阿米洛静电电容机械键盘

Varmilo Electrostatic Capacitive Mechanical Keyboard

INST: MA 65 G-3

## 前言

Varmilo音译即为“阿米洛”，取自世界语“Via”“armilo”。寓意：为您定制的专属装备。阿米洛在保证优良做工的同时，希望能够满足顾客的个性化定制需求。此外阿米洛也坚持在有限的键盘空间内进行创作，试图让用户的桌面更加丰富多彩。

——键盘艺术家·阿米洛

## 产品特征

全新系列的阿米洛静电容机械键盘均采用阿米洛自主研发的静电容机械轴，具有稳定的内部结构与触感。

## 日常保养

先用拔键器拔掉键帽，然后倒置键盘，轻轻拍打键盘背面，将残渣倒出。再用毛刷清理键盘上粘附的残渣、灰尘。若还有残留，用干净的抹布蘸酒精进行擦拭，直到干净为止。然后放至阴凉通风处，晾干。使用过程中，请勿频繁拔插、拉扯、弯折键盘线，尤其是线键分离的键盘，容易造成键盘插口处松动或脱落。

## 标准包装配件列表

数据线：

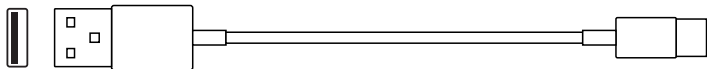

拔键器：

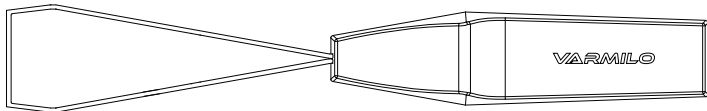

防尘罩：

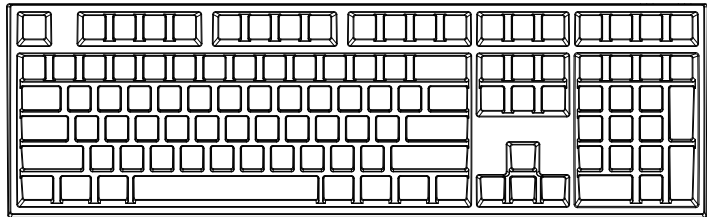

(在此仅列出108配列防尘罩，其他配列类同)

## 阿米洛静电电容机械轴触发方式

- 阿米洛静电电容轴在被按时，电场感应极片之间的电容量会发生变化，键盘通过 $C=Q/U$ 公式计算电容量大小，达到一定电容量后触发。

## 阿米洛静电电容机械轴优点

- 无物理触点，理论寿命无限。
- 轴体手感一致性好，不会因为磨损而影响使用体验。
- 采用静电容触发原理，同时又能保证纯粹的机械键盘手感。

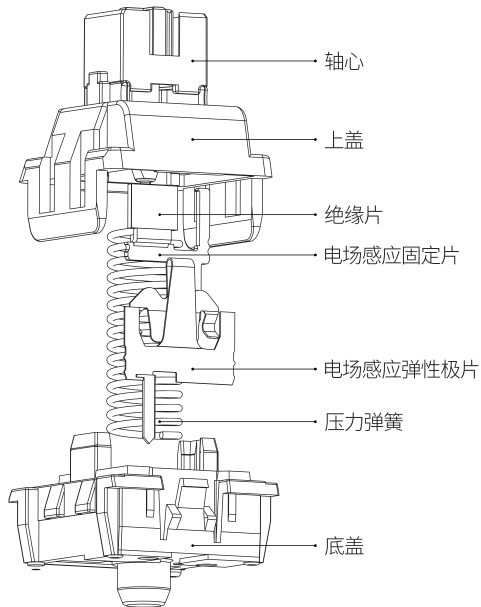

## 模式切换

- 键盘出厂默认为Windows模式。
- Fn+A，长按3秒，Caps Lock灯闪三下，键盘切换为Mac模式。
- Fn+W，长按3秒，Caps Lock灯闪三下，键盘切换为Windows模式。
- 若Fn+A，长按3秒，Caps Lock灯不闪，说明键盘已处于Mac模式下。
- 若Fn+W，长按3秒，Caps Lock灯不闪，说明键盘已处于Windows模式下。
- Fn+D，长按3秒，Caps Lock灯闪三下，键盘恢复为出厂设置（Windows模式）。
- 关机断电及休眠后，会自动记忆之前所有设定功能，启动后自动回到设定的模式。

## Mac模式-多媒体按键



降低屏幕亮度



提高屏幕亮度



显示所有窗口



显示应用程序



降低键盘灯光亮度



提高键盘灯光亮度



上一曲



暂停/播放



下一曲



静音



音量减



音量加

Esc和Fn集成了丰富的按键组合，根据下面的表格按住对应的按键，即可实现对应功能。

	按键组合	功能
Esc功能	Shift + Esc	~
	Fn + Esc	`
Fn功能	Fn + 数字行(1至=)	F行(F1至F12)
	Fn + F行(F1至F12)	数字行(1至=)
	Fn + J	Print Screen
	Fn + K	Scroll Lock
	Fn + L	Pause
	Fn + <	Home
	Fn + >	End
	Fn + Ctrl(右)	Application Key

## Windows模式-灯效调节

- Fn+→可在常亮和呼吸两种模式中进行切换。
- Page Up、Page Down、Caps Lock不参与灯光效果。
- 在呼吸模式中按Fn+↓减缓灯效速度，Fn+↑加快灯效速度。
- 在常亮模式中按Fn+↓降低灯光亮度，Fn+↑提高灯光亮度。
- Fn+X可关闭背光灯
- 上述功能仅对装有LED的键盘有效。

## Windows模式-其他功能

- Fn+Page Down，按一次，数字行功能切换为F行功能(此时Page Down灯亮，Page Up灯灭)。
- Fn+Page Up，按一次，F行功能切换为数字行功能(此时Page Up灯亮，Page Down灯灭)。
- Fn+任意Win，按一次，锁定或开启Win。
- Fn+左Win，长按3秒，Caps Lock灯闪三下，Fn和左Win功能调换。
- Fn+左Ctrl，长按3秒，Caps Lock灯闪三下，Caps Lock和左Ctrl功能调换。
- 关机断电及休眠后，会自动记忆之前所有设定功能，启动后自动回到设定的模式。

## 保修卡

- 1.尊敬的用户，感谢您对Varmilo阿米洛的信任和支持。为了保护您的合法权益，更好的为您服务，我公司严格按照中华人民共和国相关法律，为您提供三包售后服务。
- 2.若你购买的产品，因为人为原因损坏（自行拆卸，进水与烟灰，输入电流电压不当等）与自然灾害（如水灾，火灾，鼠害等）引起的损害，不在免费保修范围，您仍可享有Varmilo阿米洛提供的有偿维修服务，以使您的产品能够继续使用。
- 3.消耗品（如脚垫、防滑贴）及赠品配件，不在三包的保修范围内。
- 4.在您向Varmilo阿米洛提出维修和更换服务之前，请先参阅Varmilo阿米洛官网的产品疑难解答，网址为：Varmilo.com或致电Varmilo阿米洛售后服务电话：0755-26484009，若疑难解答无法帮您排除故障，您可将产品或配件交付至授权经销商或Varmilo阿米洛官方进行检测，我们会尽快为您提供相关服务。在将产品或配件送检之前，务必将非标准配件、定制配件提前取下，以免遗失或损坏。如：定制键帽，其他厂商的配件，私人LOGO等。
- 5.本说明书的最终解释权和所有权属阿米洛品牌所有，后续产品升级请用户自行留意，持续关注，感谢您一路的支持与配合！

产品型号		产品号		出厂日期	
用户姓名		联系电话		购买日期	
用户地址					
问题描述：					



## Preface

Varmilo comes from Esperanto ‘Via’ ‘armilo’, which means the unique keyboard customized for you. We were born to meet customer's personality and variety as well as keep good craftsmanship and stable quality. Varmilo is aiming at beautifying your desk setup by the endless improvement and boundless innovation!

By keyboard artist Varmilo

## Product Feature

The brand-new Varmilo mechanical keyboard series adopt the Cherry MX switches from Germany with stable internal structures and tactility.

## Daily Maintenance

To clean a keyboard, pull out the keycaps using a key puller, put the keyboard upside down, pat the back of the keyboard to pour out impurity, and brush off the impurity and dust that are adhered to the keys. If residuals exist, wipe them off using a clean cloth with some alcohol. After that, dry the keyboard in a cool and ventilated place. To avoid a loose or fallen USB port, do not frequently plug, unplug, drag or bend a keyboard cable, especially for a keyboard with separate cable and keys.

## Standard accessories list

USB Cable:

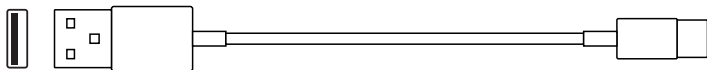

Key Puller:

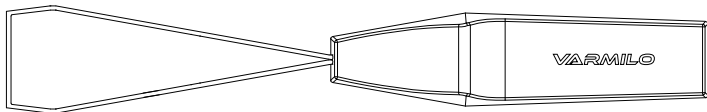

Anti-dust Cover:

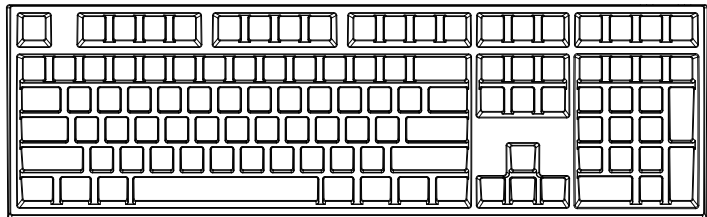

(Take MA108 layout as an example)

## The Actuation of Varmilo EC switch

- When pressing Varmilo EC switch, the capacitance between field induction electrodes will change, the keyboard could calculate the capacitor volume through formula  $C = Q / U$ , and may trigger out when capacitance big enough.

## Advantages of Varmilo EC switch

- No physical contact means no fatigue, theoretically speaking, it means unlimited service life.
- Longer consistency of the switch touch, better using experience.
- Adopting static capacitive triggering principle while ensuring pure mechanical keyboard feel.

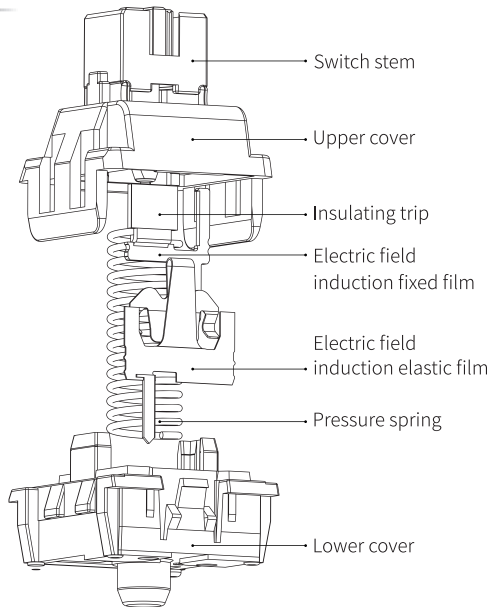

## Modes Swapping

- Keyboard defaulted mode is Windows.
- By pressing Fn + A for about 3 seconds until Caps Lock flashes, the keyboard will swap to Mac mode.
- By pressing Fn + W for about 3 seconds until Caps Lock flashes, the keyboard will swap to Windows mode.
- If Caps Lock key does not flash when pressing Fn+A, it means the keyboard was already in Mac mode.
- If Caps Lock key does not flash when pressing Fn+W, it means the keyboard was already in Windows mode.
- By pressing Fn+D for about 3 seconds until Caps Lock flashes, the keyboard will turn to be default mode.
- When the computer is restarted after shutdown or hibernation, previous keyboard settings will be resumed.

## Mac Mode-Multi-Media Keys



Brightness -



Brightness+



Display all interfaces



Display all apps



Keyboard backlight  
brightness-



Keyboard backlight  
brightness+



Last song



Pause/Play



Next song



Mute



Volume -



Volume +

## Windows Mode-Esc, Fn Functions

Esc and Fn appear in rich key combinations. To achieve a function, press the corresponding keys according to the following table.

	Key Combinations	Functions
Esc Functions	Shift + Esc	~
	Fn + Esc	`
Fn Functions	Fn + Number Line	F Line
	Fn + F Line	Number Line
	Fn + J	Print Screen
	Fn + K	Scroll Lock
	Fn + L	Pause
	Fn + <	Home
	Fn + >	End
	Fn + Ctrl(Right)	Application Key

## Windows Mode-Backlight Adjustment

- Fn+→swapping between “full backlit” mode and “breathing” mode.
- Page Up、 Page Down and Caps Lock do not operate in light effects.
- Under Breath, press Fn+ ↓ to slow down a light effect or Fn+ ↑ to speed it up.
- Under Always On, press Fn+ ↓ to decrease light brightness or Fn+ ↑ to increase it.
- Turn off the backlit by Fn+X.
- The above functions are available only for the keyboards with LEDs.

## Windows Mode-Other Functions

- To convert a number row to F function row, press Fn + Page Down.(The light of Page Down is on and that of Page Up off.)
- To covert F function row to a number row, press Fn + Page Up. (The light of Page Up is on and that of Page Down off.)
- To lock or switch on a Win key, press Fn and the Win simultaneously once.
- To exchange the functions of Fn and the left Win, hold the both down for 3 seconds until Caps Lock flashes three times.
- To exchange the functions of Caps Lock and the left Ctrl, hold the both down for 3 seconds until Caps Lock flashes three times.
- When the computer is restarted after shutdown or hibernation, previous keyboard settings will be resumed.

## Warranty card

1. Dear users, thank you for great trust and support to Varmilo. In order to protect your legal rights and offer the best service, our company provides you with the after-sales service strictly in accordance with the laws of People's Republic of China.
2. The purchased product will be no longer under free warranty with the following conditions:
  - a: Exceed 1 year warranty period.
  - b: Damage caused by man-made (self-demolition, water splash, ash contamination, input current and voltage inappropriate)
  - c: Natural disasters (such as floods, fire, rodents) However, you will still be entitled to the paid maintenance service provided by Varmilo.
3. Consumables (such as the foot pad, anti-skid stickers, ect.) and gifts accessories are not under free warranty.
4. Please refer to the Varmilo Product Troubleshooting at <http://www.varmilo.com> or contact Varmilo sales representative before you request repair and replacement service. If the mentioned solutions can not solve your problem, you can deliver the product or accessory to an authorized dealer or Varmilo for testing. We will provide you with relevant services as soon as possible. Before submitting the product or accessories, please be sure to remove the non-standard parts and the customized parts in advance to avoid any loss or damage, such as: customized keycap, accessories from other manufactures, private logo and so on.
5. Varmilo reserves the right of final interpretation and ownership of this manual. Please pay close attention to subsequent product update.  
Thank you!

Model No.		Serial No.		Manufacturing Date	
Name		Tel.No.		Purchasing Date	
Add					
Problem Description:					

## はじめに

Varmiloの音訳は"アミロ"、エスペラント語の"Via"と"armilo"を組み合わせ、「あなただけの装置」という意味を持ちます。Varmiloは高品質でありながらお客様一人ひとりにご満足いただける製品をご提供することを目指しています。また、キーボードという限られたスペースの中でイノベーションを絶えず促し、お客様のデスクトップをカラフルで楽しくするためのチャレンジを続けています。

——キーボードアーティスト Varmilo

## 製品の特長

全てのVarmiloメカニカルキーボードはドイツ製Cherry MXスイッチを採用し、安定した内部構造とタッチ感を有しています。

## 日常のメンテナンス

引抜工具でキーキャップを取り外し、キーボードを反転させて背面を軽く叩くと、ゴミやホコリが落ちてきます。更にブラシでキーボード本体上についたゴミやチリを取り除いて下さい。まだ汚れが取れない場合は、きれいな布にアルコールを塗布して、綺麗になるまで拭いて下さい。その後風通しの良い場所に置き、乾燥させます。ご使用中はケーブルを頻繁に抜き差ししたり、引っ張ったり、曲げたりしないで下さい。ケーブル分離式のキーボードの場合、ケーブルが抜けやすくなる原因となります。



## 標準付属品一覧

USBケーブル：

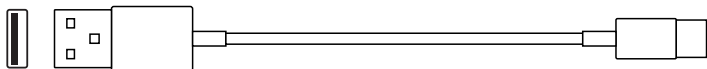

キーキャップ引抜工具：

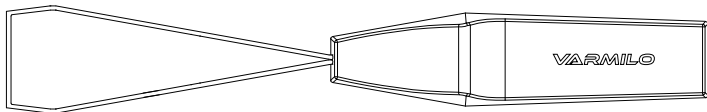

防塵カバー：

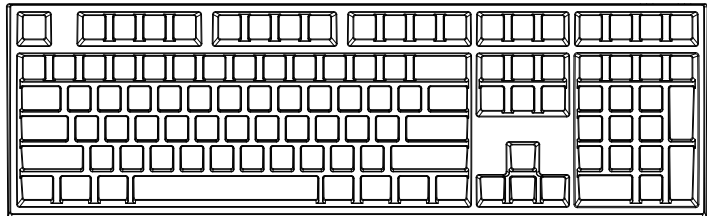

(MA108レイアウトを例に用いています)

## Varmilo ECスイッチの動作

- Varmilo静電容量式キースイッチを押すことで電界誘導電極が変化し、キーボードが静電容量を式 ( $C=Q/V$ )によって計算することで、静電容量が十分であればトリガー送信 (trigger out) されます。

## Varmilo ECスイッチの利点

- 物理的な接触をしないということは、疲労することがなく、理論的には、無限の耐用年数。
- スイッチの感触が一貫性をより長く保つことでユーザにとって快適な使用性が実現されます。
- メカニカルキーボードの使用感を保ちながら、静電容量トリガーの原理を採用。

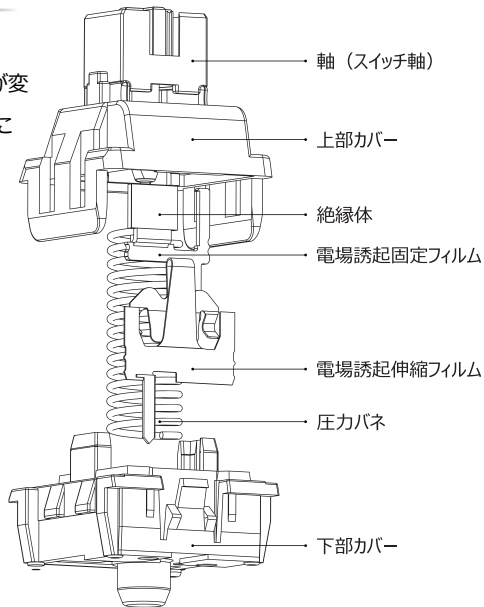

## モード切替

- ・工場出荷時はWindowsモードになっています。
- ・Fn+Aを3秒間長押しすると、Caps Lockが3回点滅し、Macモードに切り替わります。
- ・Fn+Wを3秒間長押しすると、Caps Lockが3回点滅し、Windowsモードに切り替わります。
- ・Fn+Aを3秒間長押ししてもCaps Lockが点滅しない場合、キーボードは既にMacモードの状態です。
- ・Fn+Wを3秒間長押ししてもCaps Lockが点滅しない場合、キーボードは既にWindowsモードの状態です。
- ・Fn+Dを3秒間長押しすると、Caps Lockが3回点滅し、工場出荷時の状態（Windowsモード）にリセットされます。
- ・シャットダウンやスリープの状態でもキーボードは自動的に設定を記憶しています。起動後は最後に保存された設定が呼び出されます。

## Macモード - マルチメディア機能



画面を暗く



画面を明るく



全てのウィンドウを表示



アプリを表示



キーボードの光量を下げる



キーボードの光量を上げる



前の曲



一時停止/再生



次の曲



ミュート



音量を下げる



音量を上げる

EscとFnは他のキーと組み合わせた様々な機能を実装しています。組み合わせは下記一覧をご参照下さい。

	キー組み合わせ	機能
Esc機能	Shift + Esc	~
	Fn + Esc	`
Fn機能	Fn + 数字キー ("1"~"=")	F1~F12
	Fn + F1~F12	数字キー ("1"~"=")
	Fn + J	Print Screen
	Fn + K	Scroll Lock
	Fn + L	Pause
	Fn + <	Home
	Fn + >	End
	Fn + Ctrl(Right)	Application Key

## Windowsモード - バックライト調節

- ・Fn+→常時点灯または呼吸点灯の2種類のモードを切り替えます。
- ・Page Up、Page Down、Caps Lockは照明効果が適用されません。
- ・呼吸点灯モードでFn+ ↓を押すと呼吸のピッチが下がり、Fn+ ↑を押すと呼吸のピッチが上がります。
- ・常時点灯モードでFn+ ↓を押すと光量が下がり、Fn+ ↑を押すと光量が上がります。
- ・Fn+Xでバックライトを消灯する。
- ・上記の機能はLEDが搭載されたキーボードでのみ有効です。

## Windowsモード - その他機能

- ・Fn+Page Downを1回押す：数字キーがF1～F12キーに切り替わります(この時Page Downが点灯し、Page Upが消えます)。
- ・Fn+Page Upを1回押す：F1～F12キーが数字キーに切り替わります(この時Page Upが点灯し、Page Downが消えます)。
- ・Fn+Winを1回押す：Windowsキーの有効/無効を切り替えます。
- ・Fn+左Winを3秒間長押し：Caps Lockが3回点滅し、Fnと左Winキーの機能が切り替わります。
- ・Fn+左Ctrlを3秒間長押し：Caps Lockが3回点滅し、Caps Lockと左Ctrlキーの機能が切り替わります。
- ・シャットダウンやスリープの状態でもキーボードは自動的に設定を記憶しています。起動後は最後に保存された設定が呼び出されます。

## 保証書

- 1.この度はVarmilo製品をお買い上げ頂き、誠にありがとうございます。お買い上げ頂きました製品につきまして、弊社では以下の製品保証サービスを行っております。この保証書をもってサービスを提供させていただきますので、大切に保管して下さい。
- 2.ご購入頂いた製品の保証期間終了後や、人為的な故障（分解・浸水・煙草の灰等ゴミの侵入・規格外の負荷・電荷等）や自然災害（水災・火災・動物による被害等）に起因する損害は無償修理の範囲外となります。有償修理サービスを提供しておりますので、そちらをご利用下さい。
- 3.消耗品（スタンド・すべり止め等）及び付属品は保証の範囲外となります。
- 4.修理または交換を行う前に、Varmiloオフィシャルサイトに製品についてのQ&Aを掲載しております。URLは[www.varmilo.com](http://www.varmilo.com)、またはお電話（+86-755-26484009）にてお問い合わせ下さい。それでも問題が解決できない場合は、弊社または正規販売代理店まで製品をお送りいただければ、迅速に対応させていただきます。製品をお送りになる際は、弊社製品以外の物（カスタマイズしたキーキャップ・他社製の部品・自作ロゴ等）は同梱しないようご注意ください。
- 6.本製品及び説明書などの著作権、この免責事項の最終解释权は全てVarmiloが有します。

製品型番		製品番号		生産日	
お名前		電話番号		ご購入日	
ご住所					
問題の詳細:					

## 브랜드 소개

Varmilo의 음역인 “阿米洛”는 에스페란토 단어인 ‘via’와 ‘amilo’에서 비롯되었으며, 커스터마이징 된 특별한 장치를 뜻합니다.

Varmilo는 장인의 손길을 통한 높은 품질을 기반으로 사용자의 요구에 충족하는 최상의 경험을 제공합니다.

또한 끊임없는 혁신을 통해 사용자의 컴퓨팅 환경을 더욱 다채롭고 즐겁게 만들고자 노력하고 있습니다.

## 제품 및 스위치 특징

Varmilo 기계식 키보드는 높은 품질의 독일 체리MX 스위치를 채택하여 최고의 사용 경험을 제공합니다.

## 키보드 유지 및 관리 안내

키보드를 청소하기 위해 키캡 리무버(풀러)를 사용하여 키캡을 분리한 후, 키보드를 뒤집고 뒷면을 가볍게 두드려.

먼지와 불순물을 털어내고 부드러운 브러시와 깨끗한 천으로 닦아줍니다.

잔류물이 남아 있는 경우 소량의 알코올과 깨끗한 천을 이용해 닦은 후 통풍이 잘 되는 곳에 두어 건조합니다.

사용 중에 케이블을 자주 당기거나 구부리면 단선 및 커넥터 파손 등이 발생할 수 있으니 유의해주시기 바랍니다.

## 기본 구성품 목록

USB 케이블 :

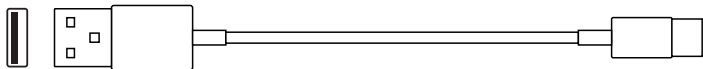

키 풀러 :

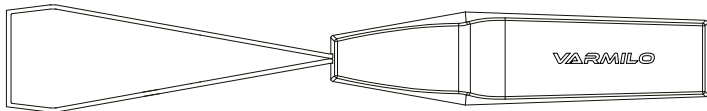

키보드 먼지 덮개 :

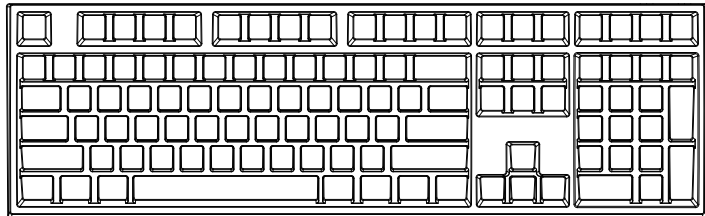

(MA108 레이아웃 예시)



## Varmilo EC 스위치의 작동

Varmilo EC 스위치를 누르면 필드 유도 전극이 바뀌고,  
C=Q/U 공식을 통해 축전기 양을 계산하여  
용량이 충분할때 입력이 이루어집니다.

## Varmilo EC 스위치의 장점

접점이 없으므로 부품에 피로감이 없으며,  
이론적으로 무한한 수명을 의미합니다.  
높은 일관성의 사용 경험을 오랜 기간 동안 그대로 유지합니다.  
정전 용량 입력 방식 구조를 가지고 있으나,  
순수한 기계식 키보드의 느낌을 제공합니다.

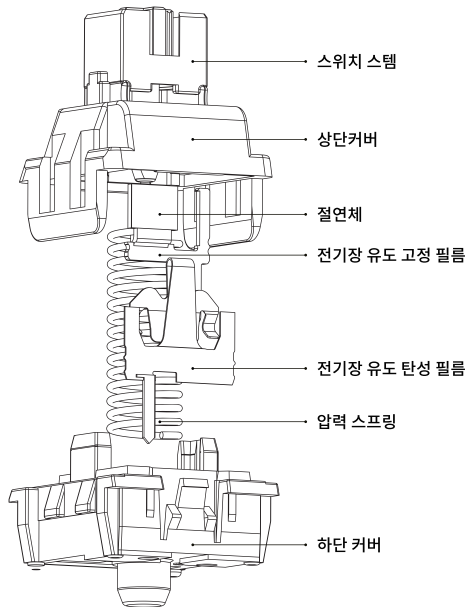

## OS 모드 변경 하기

- 키보드의 기본 모드는 Windows 모드입니다.
- Mac 모드로 변경 : Fn + A 키를 약 3초간 누르면 CapsLock이 점멸하며 모드가 변경됩니다.
- Windows 모드로 변경 : Fn + W 키를 약 3초간 누르면 CapsLock이 점멸하며 모드가 변경됩니다.
- Fn + A 키를 3초간 눌러도 CapsLock이 점멸하지 않는다면, 이미 Mac 모드로 동작 중임을 의미합니다.
- Fn + W 키를 3초간 눌러도 CapsLock이 점멸하지 않는다면, 이미 Windows 모드로 동작 중임을 의미합니다.
- 설정 초기화 : Fn + D 키를 약 3초간 누르면 CapsLock이 점멸하며 기본모드로 변경됩니다.
- 종료 또는 최대 절전 모드에서 컴퓨터를 다시 시작하면 이전 키보드 설정으로 작동됩니다.

## Mac 모드 / 멀티미디어 키 입력



화면 밝기 -



화면 밝기 +



Mission Control  
열기



Launchpad  
열기



키보드 LED 조명  
밝기 -



키보드 LED 조명  
밝기 +



이전 곡



재생 및 일시정지



다음 곡



음소거



볼륨 -



볼륨 +

## Windows 모드 / Esc 및 Fn 키 조합 기능

Esc와 Fn 키를 아래와 같이 조합하여 기본 키보드 배열에 없는 키 입력이 가능합니다.

	키 입력 조합	기능
Esc 키 기능	Shift + Esc	~
	Fn + Esc	`
	Fn + 숫자 키 열 (숫자 키 모드 활성화)	평선 키 입력(F1~F12)
Fn 키 기능	Fn + 숫자 키 열 (평선 키 모드 활성화)	숫자 키 입력 (1 ~ =)
	Fn + J	Print Screen
	Fn + K	Scroll Lock
	Fn + L	Pause
	Fn + <	Home
	Fn + >	End
	Fn + Ctrl (우측)	단축 메뉴 열기

## Windows 모드 / LED 조명 모드 설정

- Fn + → 키를 누르면 전체 켜짐 모드와 숨쉬기 모드가 상호 전환됩니다.
- Page Up, Page Down, Caps Lock 키는 기능 작동 상태를 표시하므로 조명효과가 적용되지 않습니다.
- 숨쉬기 모드에서 Fn + ↓ 키를 누르면 조명 효과의 속도가 감소하고, Fn + ↑ 키를 누르면 속도가 증가됩니다.
- 전체 켜짐 모드에서 Fn + ↓ 키를 누르면 조명 밝기가 감소하고, Fn + ↑ 키를 누르면 밝기가 증가합니다.
- Fn+X 키를 누르면 백라이트 LED가 꺼집니다.
- 모든 조명 모드는 LED가 탑재된 제품에 한하여 사용이 가능합니다.

## Windows 모드 / 기타 편의 기능

- Fn + Page Down 키를 누르면 숫자키열을 평선키열로 변경합니다(Page Down LED가 켜지고, Page Up LED가 꺼집니다).
- Fn + Page Up 키를 누르면 평선키열을 숫자키열로 변경합니다(Page Up LED가 켜지고, Page Down LED가 꺼집니다).
- Fn + Win 키를 누르면 윈도우 키 잠금 / 해제가 가능합니다.
- Fn + 좌측 Win 키를 3초간 누르면 두 키가 상호 변경됩니다(Caps Lock 키가 3초간 깜빡임).
- Caps Lock + 좌측 Ctrl 키를 3초간 누르면 두 키가 상호 변경됩니다(Caps Lock 키가 3초간 깜빡임).
- 키보드의 설정은 PC의 전원이 꺼지거나 절전 모드로 진입해도 자동으로 저장되며, 다시 시작될 경우 마지막 설정값으로 복귀합니다.

## 제품 보증서

1. Varmilo 제품을 구입해주셔서 감사합니다. 본 제품에 대해서는 아래와 같은 보증 서비스를 제공하고 있습니다.

추후 원활한 서비스 진행을 위해 이 보증서를 분실하지 않도록 잘 보관해 주십시오.

2. 구입하신 제품의 보증기간이 경과하거나 소비자 과실(분해, 침수, 이물질 유입, 비표준 부품 사용 등), 자연 재해(화재, 홍수, 낙뢰 등)에 기인하는 경우

무상 수리의 범위에서 제외되며, 보증 기간 내에도 유상 수리 또는 수리가 불가능할 수 있습니다.

3. 소모품(스탠드, 미끄럼방지 패드) 및 부속품(케이블, 키캡)은 보증 범위에서 제외됩니다.

4. 수리 및 교체를 진행하기 전에 Varmilo 공식 사이트에 게재된 FAQ 및 Q&A를 통해 게재된 해결 방법을 확인해보시고 한국 공식 유통사 브라보텍 홈페이지 (<http://funkeys.kr>) 또는

전화 (02-717-2502)로 문의해주시기 바라며, 문제가 해결되지 않을 경우 고객 센터로 제품을 입고해주시면 신속히 처리해드리겠습니다.

제품을 보내실 때 당사 제품 이외의 부품(맞춤형 키캡, 액세서리, 사용자 및 커스텀 로고, 타사 부품 등)이 포함되지 않도록 비표준 부품을 제거하시기 바랍니다.

5. 본 제품 설명서의 저작권과 최종 권한은 Varmilo가 보유합니다.

모델명		시리얼 번호		제조 일자	
성함		연락처		구매 일자	
주소					
불량 증상					



Official Website



Weibo



WeChat



Instagram



Twitter

扫码即可了解有关阿米洛产品的最新信息。

Scan the QR code for more detailed and updated news of Varmilo.

Varmilo製品の最新情報は上記のQRコードからアクセスできます。

QR 코드를 스캔하여 보다 자세한 정보 및 바밀로의 신제품 소식을 확인하십시오.

Keyboard  
artist



The logo for VARMILO, featuring the word in a bold, italicized, sans-serif font. The letters are black with a slight shadow effect, giving it a three-dimensional appearance. The background of the entire page is a complex geometric pattern of overlapping triangles in various shades of gray, from light to dark, creating a modern and abstract look.

# VARMILO

深圳市志海和科技有限公司  
ShenZhen ZhiHaiHe Tech Co.,Ltd  
电话(TEL):+86-755-2648 4009  
传真(FAX):+86-755-2644 4428  
官网(WEB):varmilo.com

地址(ADD):中国广东省深圳市光明新区田寮社区第十工业区3栋2楼B区  
Unit B,2nd Floor,Block 3,10th Industrial Zone,Tian Liao CommUNITY,Guang Ming  
New District,Shen Zhen,China.

INST: MA 65 G -3

修订日期: 20210112  
PRINTED IN CHINA